



Cilindri



Red eXpert

Il futuro della sicurezza



Duplication by eXpert  
Patented System  
Made in Italy



# Sicurezza totale, dove e quando vuoi.

CISA RX è il nuovo sistema di sicurezza nato per rispondere alle esigenze di chi vuole la massima protezione sempre a portata di mano. Basta entrare in un Centro Red eXpert per ottenere un cilindro di massima sicurezza su misura e duplicare la propria chiave subito.

**eXpert duplication. eXtra security.**

## SICUREZZA BREVETTATA

- tecnologia radiale di ultima generazione a 5 file di perni
- resistenza brevettata alle tecniche di effrazione più evolute

## NUOVO SISTEMA MODULARE

- permette la creazione veloce e sicura di cilindri su misura compresi fra 30-30 e 100-100
- aumenta del 60% la resistenza alla rottura e all'estrazione
- agisce da deterrente contro i tentativi di scasso

## SERVIZIO RED EXPERT

- duplica immediata presso il più vicino Red eXpert Center
- realizzazione di cilindri su misura presso i Red eXpert Center sul territorio

## PROTEZIONE ANTIEFFRAZIONE E ANTICONTRAFFAZIONE

- certificazione SKG\*\*\* del cilindro contro i tentativi di scasso
- sicurezza della chiave tutelata da due brevetti con validità fino al 2040
- marchio di forma depositato

## CONTROLLO DUPLICA

- duplica solo dietro presentazione della SECURiCARD
- controllo via web o smartphone delle dupliche attivando l'account
- visualizzazione dello storico delle operazioni
- attivazione codice OTP per un'ulteriore protezione della duplica



Red eXpert



# Tecnologia radiale su misura

Il nuovo cilindro CISA RX porta la più avanzata tecnologia antieffrazione  
Made in Italy direttamente nel punto vendita, per dare ai clienti la  
sicurezza su misura che cercano.





**Massima resistenza agli attacchi** data dal nuovo sistema di cifratura a 5 file con 16 perni in acciaio carbonitrurato disposti radialmente.



**Cilindro su misura** grazie alla tecnologia modulare che consente di realizzare qualsiasi misura di cilindro compresa fra 30-30 e 100-100, riducendo tempi, magazzino e aumentando la sicurezza.



**+ 60% resistente allo strappo, + 700 kg di carico resistente all'estrazione** conferitagli dal nuovo sistema modulare (Brevetto PCT/IT2020/000043) e dal montaggio dall'interno del gruppo rotore.



**Resistenza brevettata al "bumping" o percussione,** grazie allo speciale contoperno telescopico (Brevetto PCT/IT2020/000046).



**Resistenza brevettata al picking o grimaldello,** grazie al gruppo perno mobile (Brevetto EPI582662A1).



**Cilindro "frizionato"** per consentire l'apertura della porta dall'esterno anche con la chiave inserita dall'interno.



**Elevata resistenza al trapano** grazie ai 16 perni, contoperni e spine in acciaio carbonitrurato.



**Elevatissima potenzialità nella gestione degli accessi** di complessi impianti a chiave maestra (fino a 85milioni di cilindri per una chiave maestra).



EN1303 : 15

Key Related Security: 6

Attack Resistance: D

Durability: 6

1 2 3 4 5 6

0 A B C D

4 5 6



**DISTINGUITI COME UN  
PROFESSIONISTA  
QUALIFICATO "Red eXpert"**

Personalizza un lato della chiave con il tuo nome, ogni volta che i clienti utilizzeranno la chiave, si ricorderanno della tua azienda.

# Con Red eXpert la duplica è ancora più smart



Red eXpert

La chiave combina il più alto livello di sicurezza meccanica CISA con la tutela assoluta offerta dal servizio di duplicazione protetta, garantita dai centri Red eXpert e dalla protezione digitale.

## SICUREZZA MECCANICA



- **Brevetto meccanico**  
PCT/IT2020/000031 con scadenza nel 2040 per la massima tutela della duplica della chiave.
- **Brevetto meccanico dell'elemento mobile**  
PCT/IT2020/000042 che rende la chiave resistente ai tentativi di clonazione con stampante 3D.
- **Marchio di forma depositato contro la riproduzione**  
non autorizzata della chiave.

## DUPLICA ISTANTANEA E SICURA



- **Presentando la tessera SECURiCARD presso i centri Red eXpert, gli unici autorizzati alla duplica locale della nuova tecnologia radiale.**

## PROTEZIONE DIGITALE



- Notifica via e-mail e SMS di tutte le dupliche richieste.
- Storico di tutte le operazioni quali richieste dupliche, chiavi in dotazione e modifiche contatti.
- Attivazione codice OTP per un'ulteriore protezione della duplica chiave.
- Richiesta duplica digitalizzata (Ticket) da inviare al centro o affidare a una persona delegata.

**Per accedere a questi nuovi servizi basterà scansionare il QR code presente sulla tessera e registrarsi completando le informazioni richieste.**

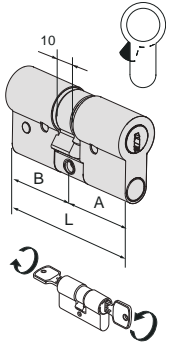
TIPOLOGIA	DESCRIZIONE	DIM. COMM.	L	A	B	PERNI	CHIAVE ART.	kg		ARTICOLO				
								UNITARIO	PEZZI	Tipo	Dim.	Mano	Fin.	
	<ul style="list-style-type: none"> <li>Doppio cilindro frizionato</li> </ul>	30/30	59	29,5	29,5	18	100830000	0,235	1	1	OX3M1	07	0	12
		30/35	64	29,5	34,5	18	100830000	0,243	1	1	OX3M1	26	0	12
		35/35	69	34,5	34,5	18	100830000	0,272	1	1	OX3M1	13	0	12
		40/30	69	39,5	29,5	18	100830000	0,272	1	1	OX3M1	12	0	12
		30/45	74	29,5	44,5	18	100830000	0,274	1	1	OX3M1	27	0	12
		35/40	74	34,5	39,5	18	100830000	0,274	1	1	OX3M1	28	0	12
		30/50	79	29,5	49,5	18	100830000	0,301	1	1	OX3M1	17	0	12
		35/45	79	34,5	44,5	18	100830000	0,289	1	1	OX3M1	19	0	12
		40/40	79	39,5	39,5	18	100830000	0,289	1	1	OX3M1	18	0	12
		30/55	84	29,5	54,5	18	100830000	0,304	1	1	OX3M1	33	0	12
		35/50	84	34,5	49,5	18	100830000	0,360	1	1	OX3M1	31	0	12
		40/45	84	39,5	44,5	18	100830000	0,360	1	1	OX3M1	30	0	12
		30/60	89	29,5	59,5	18	100830000	0,308	1	1	OX3M1	20	0	12
		35/55	89	34,5	54,5	18	100830000	0,320	1	1	OX3M1	32	0	12
		40/50	89	39,5	49,5	18	100830000	0,332	1	1	OX3M1	21	0	12
		45/45	89	44,5	44,5	18	100830000	0,320	1	1	OX3M1	29	0	12
		30/65	94	29,5	64,5	18	100830000	0,333	1	1	OX3M1	41	0	12
		35/60	94	34,5	59,5	18	100830000	0,334	1	1	OX3M1	38	0	12
		40/55	94	39,5	54,5	18	100830000	0,390	1	1	OX3M1	42	0	12
		45/50	94	44,5	49,5	18	100830000	0,355	1	1	OX3M1	39	0	12
		30/70	99	29,5	69,5	18	100830000	0,334	1	1	OX3M1	24	0	12
		35/65	99	34,5	64,5	18	100830000	0,349	1	1	OX3M1	22	0	12
		40/60	99	39,5	59,5	18	100830000	0,349	1	1	OX3M1	25	0	12
		45/55	99	44,5	54,5	18	100830000	0,349	1	1	OX3M1	43	0	12
		50/50	99	49,5	49,5	18	100830000	0,349	1	1	OX3M1	23	0	12
		40/65	104	39,5	64,5	18	100830000	0,349	1	1	OX3M1	44	0	12
		45/60	104	44,5	59,5	18	100830000	0,378	1	1	OX3M1	54	0	12
		30/75	104	29,5	74,5	18	100830000	0,400	1	1	OX3M1	56	0	12
		35/70	104	34,5	69,5	18	100830000	0,402	1	1	OX3M1	49	0	12
		55/50	104	54,5	49,5	18	100830000	0,378	1	1	OX3M1	64	0	12
35/75	109	34,5	74,5	18	100830000	0,378	1	1	OX3M1	57	0	12		
30/80	109	29,5	79,5	18	100830000	0,420	1	1	OX3M1	37	0	12		
45/65	109	44,5	64,5	18	100830000	0,378	1	1	OX3M1	45	0	12		
40/70	109	39,5	69,5	18	100830000	0,410	1	1	OX3M1	35	0	12		
50/60	109	49,5	59,5	18	100830000	0,410	1	1	OX3M1	36	0	12		
55/55	109	54,5	54,5	18	100830000	0,410	1	1	OX3M1	70	0	12		
30/85	114	29,5	84,5	18	100830000	0,420	1	1	OX3M1	77	0	12		
50/65	114	49,5	64,5	18	100830000	0,420	1	1	OX3M1	65	0	12		
55/60	114	54,5	59,5	18	100830000	0,420	1	1	OX3M1	71	0	12		
40/75	114	39,5	74,5	18	100830000	0,420	1	1	OX3M1	59	0	12		
45/70	114	44,5	69,5	18	100830000	0,420	1	1	OX3M1	61	0	12		
30/90	119	29,5	89,5	18	100830000	0,450	1	1	OX3M1	52	0	12		
40/80	119	39,5	79,5	18	100830000	0,450	1	1	OX3M1	60	0	12		
60/60	119	59,5	59,5	18	100830000	0,450	1	1	OX3M1	40	0	12		
50/70	119	49,5	69,5	18	100830000	0,450	1	1	OX3M1	66	0	12		
50/80	129	49,5	79,5	18	100830000	0,450	1	1	OX3M1	55	0	12		
30/100	129	29,5	99,5	18	100830000	0,460	1	1	OX3M1	53	0	12		

la tecnologia modulare di RX consente di realizzare qualsiasi misura di cilindro compresa fra 30-30 e 100-100 con incrementi di 5 mm per lato



TIPOLOGIA	DESCRIZIONE	DIM. COMM.	L	A	B	PERNI	CHIAVE ART.	kg		ARTICOLO				
								UNITARIO	PEZZI	Tipo	Dim.	Mano	Fin.	
	<ul style="list-style-type: none"> <li>Mezzo cilindro con camma regolabile in 8 posizioni</li> </ul>	30/10	39,5	29,5	10	18	100830000	0,185	1	1	OX3M4	02	0	12
		35/10	44,5	34,5	10	18	100830000	0,185	1	1	OX3M4	07	0	12
		40/10	49,5	39,5	10	18	100830000	0,195	1	1	OX3M4	03	0	12
		45/10	54,5	44,5	10	18	100830000	0,195	1	1	OX3M4	08	0	12
		50/10	59,5	49,5	10	18	100830000	0,215	1	1	OX3M4	04	0	12
		55/10	64,5	54,5	10	18	100830000	0,215	1	1	OX3M4	35	0	12
		60/10	69,5	59,5	10	18	100830000	0,225	1	1	OX3M4	05	0	12
		65/10	74,5	64,5	10	18	100830000	0,245	1	1	OX3M4	21	0	12
		70/10	79,5	69,5	10	18	100830000	0,245	1	1	OX3M4	06	0	12
		80/10	89,5	79,5	10	18	100830000	0,275	1	1	OX3M4	20	0	12

	<ul style="list-style-type: none"> <li>Doppio cilindro predisposto per montaggio pomolo</li> <li>A richiesta: Pomoli art. 06353, 06355, 06356, 06357</li> </ul>	30/30	59	29,5	29,5	18	100830000	0,244	1	1	OX3M2	07	0	12
		30/35	64	29,5	34,5	18	100830000	0,264	1	1	OX3M2	26	0	12
		35/30	64	34,5	29,5	18	100830000	0,259	1	1	OX3M2	81	0	12
		30/40	69	29,5	39,5	18	100830000	0,267	1	1	OX3M2	82	0	12
		35/35	69	34,5	34,5	18	100830000	0,279	1	1	OX3M2	13	0	12
		40/30	69	39,5	29,5	18	100830000	0,279	1	1	OX3M2	12	0	12
		30/45	74	29,5	44,5	18	100830000	0,294	1	1	OX3M2	27	0	12
		35/40	74	34,5	39,5	18	100830000	0,279	1	1	OX3M2	28	0	12
		40/35	74	39,5	34,5	18	100830000	0,294	1	1	OX3M2	83	0	12
		45/30	74	44,5	29,5	18	100830000	0,294	1	1	OX3M2	91	0	12
		30/50	79	29,5	49,5	18	100830000	0,294	1	1	OX3M2	17	0	12
		35/45	79	34,5	44,5	18	100830000	0,318	1	1	OX3M2	19	0	12
		40/40	79	39,5	39,5	18	100830000	0,309	1	1	OX3M2	18	0	12
		40/45	84	39,5	44,5	18	100830000	0,309	1	1	OX3M2	30	0	12
		30/60	89	29,5	59,5	18	100830000	0,309	1	1	OX3M2	20	0	12
		40/50	89	39,5	49,5	18	100830000	0,324	1	1	OX3M2	21	0	12
		45/45	89	44,5	44,5	18	100830000	0,324	1	1	OX3M2	29	0	12
		45/50	94	44,5	49,5	18	100830000	0,324	1	1	OX3M2	39	0	12
		40/60	99	39,5	59,5	18	100830000	0,326	1	1	OX3M2	25	0	12
		50/50	99	49,5	49,5	18	100830000	0,353	1	1	OX3M2	23	0	12

	<ul style="list-style-type: none"> <li>Doppio cilindro predisposto per montaggio pomolo, con gambo accorciabile</li> <li>Da abbinare a borchia interna art 1.06458.20</li> <li>A richiesta: Pomoli art. 06353, 06355, 06356, 06357</li> </ul>	30/30	59	29,5	29,5	18	100830000	0,284	1	1	OX3M7	07	0	12
		35/30	64	34,5	29,5	18	100830000	0,294	1	1	OX3M7	81	0	12
		40/30	69	39,5	29,5	18	100830000	0,312	1	1	OX3M7	12	0	12
		45/30	74	44,5	29,5	18	100830000	0,320	1	1	OX3M7	91	0	12
		50/30	79	49,5	29,5	18	100830000	0,329	1	1	OX3M7	90	0	12
		55/30	84	54,5	29,5	18	100830000	0,345	1	1	OX3M7	92	0	12
		60/30	89	59,5	29,5	18	100830000	0,359	1	1	OX3M7	87	0	12
		65/30	94	64,5	29,5	18	100830000	0,359	1	1	OX3M7	A3	0	12
		70/30	99	69,5	29,5	18	100830000	0,370	1	1	OX3M7	88	0	12
		80/30	109	79,5	29,5	18	100830000	0,359	1	1	OX3M7	93	0	12
		90/30	119	89,5	29,5	18	100830000	0,392	1	1	OX3M7	C6	0	12
		100/30	129	99,5	29,5	18	100830000	0,398	1	1	OX3M7	C7	0	12

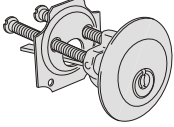
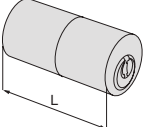
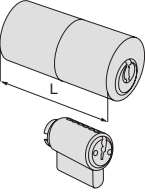
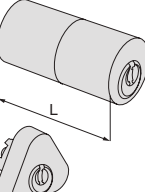
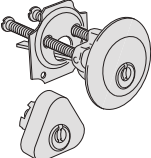
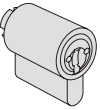
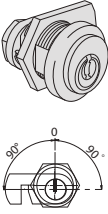
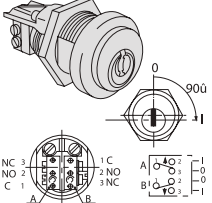
TIPOLOGIA	DESCRIZIONE	PER SERRATURE SERIE	L	PERNI	CHIAVE ART.	kg		ARTICOLO				
						UNITARIO	PEZZI	Tipo	Dim.	Mano	Fin.	
	<ul style="list-style-type: none"> <li>Cilindro</li> </ul>	1A610, 11610, 11615, 50110, 50130, 50180, 50330		18	100830000	0,204	1	1	OX510	00	0	12
	<ul style="list-style-type: none"> <li>Cilindro a tubo</li> </ul>	1A611, 11611, 50111, 50131, 50181, 50481	55	18	100830000	0,215	1	1	OX210	55	0	12
	<ul style="list-style-type: none"> <li>Coppia cilindri, esterno a tubo</li> </ul>	1A631, 1A721, 1A731	55	18	100830000	0,295	1	1	OX150	00	0	12
	<ul style="list-style-type: none"> <li>Coppia cilindri, esterno a tubo</li> </ul>	50121, 50161, 50171, 50421, 50461, 50471, 50521, 50561, 50571	55	18	100830000	0,295	1	1	OX116	00	0	12
		11631, 11731, 11931	55	18	100830000	0,295	1	1	OX120	00	0	12
		11721, 11921	55	18	100830000	0,295	1	1	OX149	00	0	12
	<ul style="list-style-type: none"> <li>Coppia cilindri</li> </ul>	11670		18	100830000	0,295	1	1	OX156	00	0	12
	<ul style="list-style-type: none"> <li>Cilindretto per lucchetti acciaio</li> <li>2 chiavi</li> <li>Corpo in ottone decapato</li> <li>Completo di piastrino</li> </ul>			18	100830000	0,117	1	1	OX610	00	0	
	<ul style="list-style-type: none"> <li>Estrazione chiave in posizione (0)</li> <li>Anello coprifilo</li> <li>Catenaccio art. 1.06414.25.0 o 1.06414.35.0 da ordinare a parte</li> <li>Per porte spessore max 19 mm</li> </ul>			18	100830000	0,117	1	1	OX410	00	0	12
	<ul style="list-style-type: none"> <li>Microinterruttore (7 A, 250 V) con terminali a saldare</li> <li>Ritorno automatico in posizione estrazione chiave (0)</li> <li>Anello coprifilo</li> <li>Per porte spessore max 19 mm</li> </ul>			18	100830000	0,117	1	1	OX415	01	0	12

## CARATTERISTICHE TECNICHE

### Cilindro:

- Sistema di cifratura a 16 perni attivi disposti su 5 file e doppio perno laterale di controllo
- Corpo modulo in ottone con prolunghe in zama
- Perna in acciaio carbonitrurato
- Rotore in ottone
- Controperna in acciaio carbonitrurato
- Spine di bloccaggio e protezione in acciaio carbonitrurato
- Molle in acciaio inox
- Camma DIN frizionata in acciaio sinterizzato autolubrificante

### Chiave:

- Piatta ad introduzione reversibile
- Con elemento mobile brevettato
- In alpacca
- Impugnatura ergonomica in materiale plastico
- Lunghezza collo 16 mm, compatibile con borchie di protezione
- Numerazione a codice sulla chiave

### Dotazione

- 3 chiavi
- SECURICARD
- Vite di fissaggio

### Finiture

- Standard: ottone sabbiato nichelato (fin. 12)
- A richiesta: ottone lucido (fin. 66), canna di fucile (fin. 46)

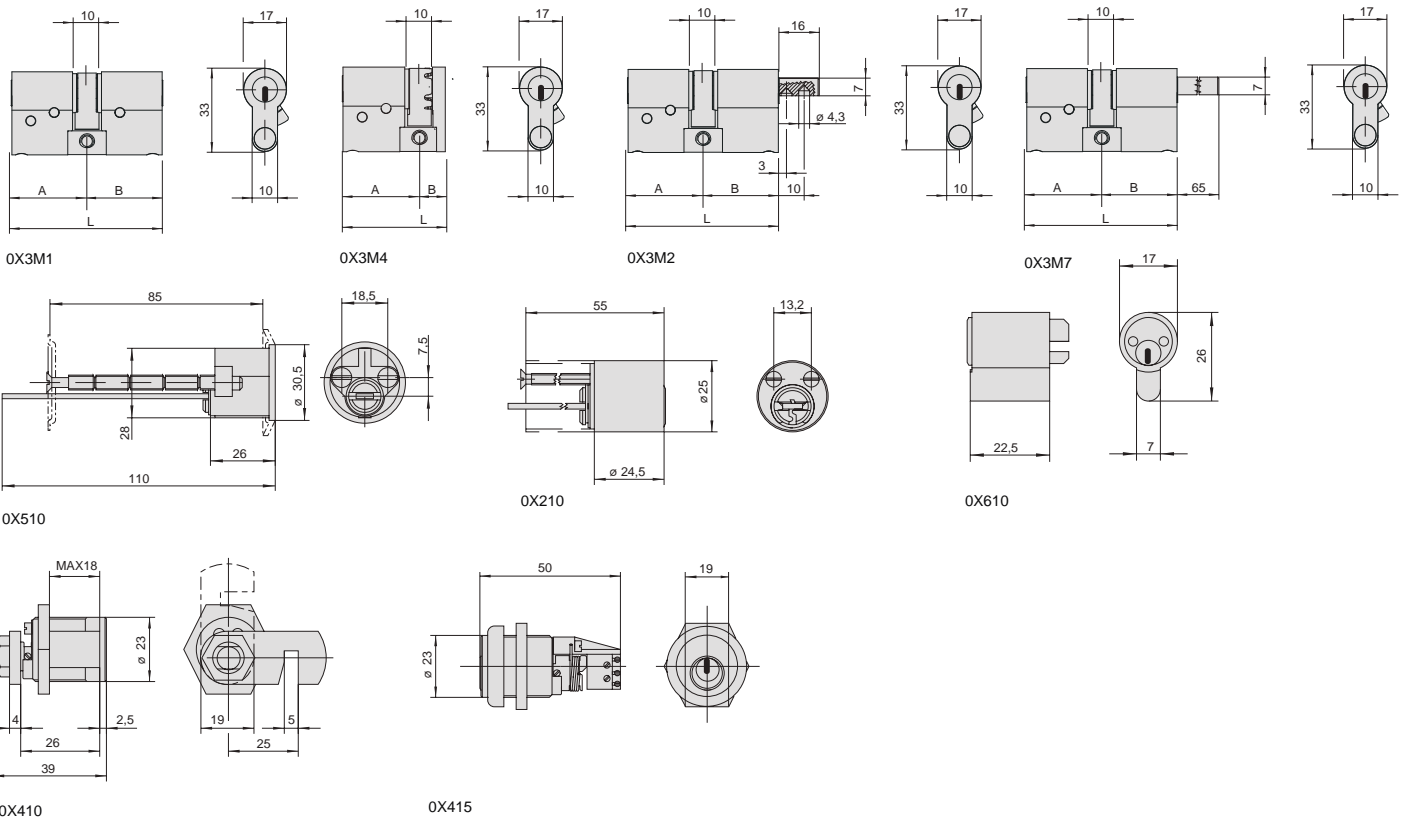

## Informazioni su Allegion

Allegion (NYSE: ALLE) è un'Azienda leader mondiale nel settore della sicurezza e dei controlli d'accesso seamless, con marchi leader come CISA®, Interflex®, LCN®, Schlage®, SimonsVoss® e Von Duprin®. Focalizzandosi in particolare sulla sicurezza delle porte e delle aree adiacenti, Allegion protegge persone e beni con una vasta gamma di soluzioni per case, uffici, scuole e istituzioni.

Per ulteriori informazioni, visitare [allegion.com](http://allegion.com).



 CISA SpA  
Via Oberdan 42  
48018 Faenza (RA) Italia

 Tel. +39 0546 677111  
Fax +39 0546 677150

 Servizio Clienti e Assistenza Tecnica  
+39 0546 188 0070

    [cisa.com](http://cisa.com)  
[cisa.vendite@allegion.com](mailto:cisa.vendite@allegion.com)