

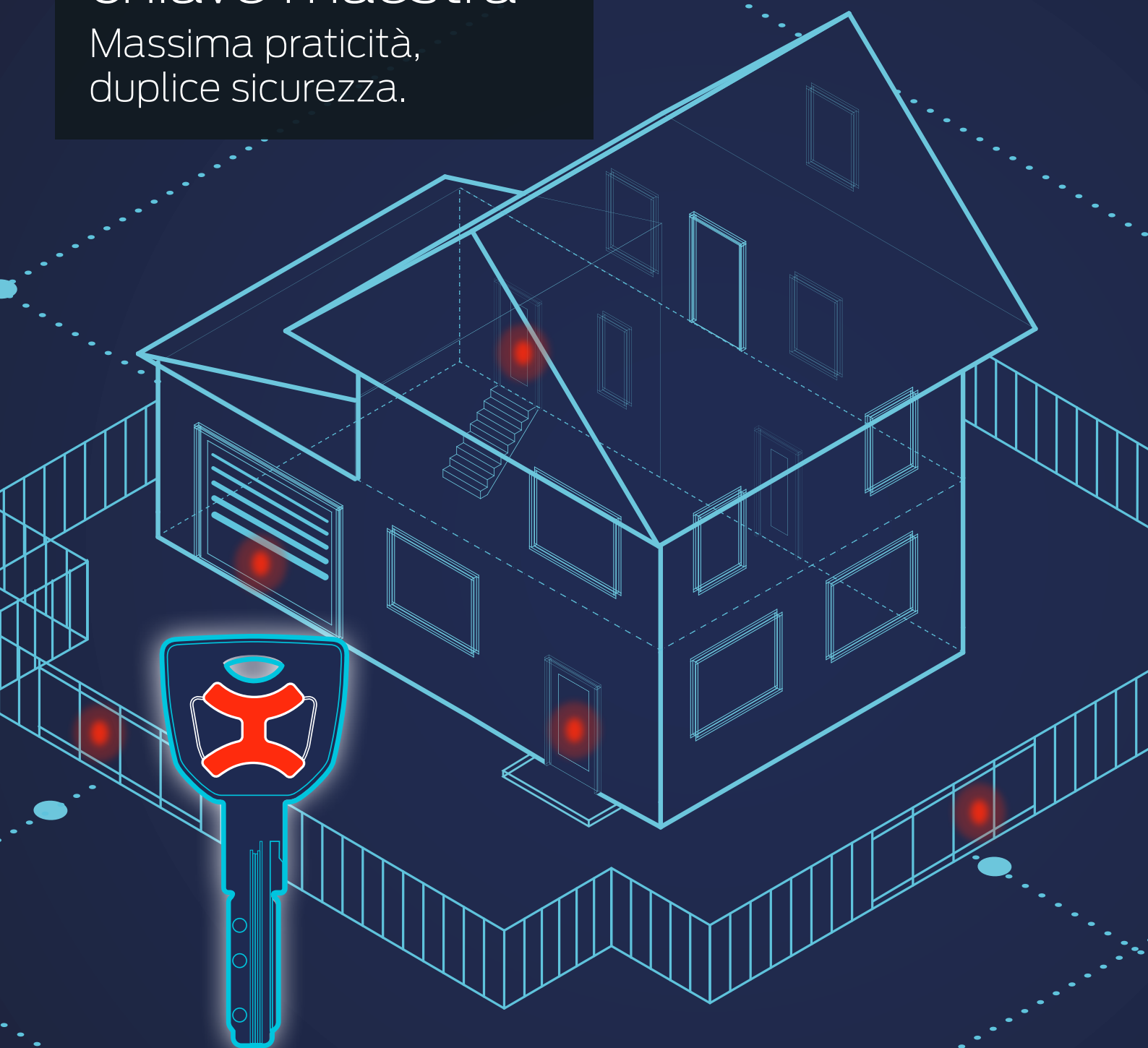

Sistemi a chiave maestra

Massima praticità,
duplice sicurezza.





Un sistema sicuro e intelligente



TANTE CHIAVI? TROPPI PROBLEMI

Le chiavi sono degli strumenti incredibili, aprono possibilità e allo stesso tempo tengono al sicuro.

Però quando in un mazzo ce ne sono troppe possono diventare un problema, soprattutto in caso di **furto, smarrimento, gestione di chiavi diverse e relative dupliche.**

LA SOLUZIONE? SISTEMI A CHIAVE MAESTRA CISA

Meno chiavi, più comodità e sicurezza.

I sistemi a chiave maestra CISA sono la soluzione più comoda ed economica per gestire l'accessibilità in qualunque contesto. Garantiscono la massima sicurezza e protezione degli edifici e permettono l'ingresso solo a chi è autorizzato.

COME FUNZIONA? UNA SOLA CHIAVE PER DIVERSI ACCESSI

Il sistema a chiave maestra permette di configurare chiave e cilindri affinché **la stessa chiave apra più porte grazie a molteplici combinazioni personalizzate.**

Tanti vantaggi e applicazioni sia che si tratti di abitazioni singole, di condomini con tanti ingressi comuni da controllare, o di strutture pubbliche e private con la necessità di regolamentare gli accessi in maniera gerarchica.

UN SISTEMA A CHIAVE MAESTRA È COMPOSTO DA

CHIAVE

CILINDRO

e dalla **relazione** che si crea tra questi due elementi in base alle esigenze, ai contesti, alle dimensioni dell'edificio.

Massima praticità

SPECIALE CONFIGURAZIONE DELLA CHIAVE E DEL CILINDRO

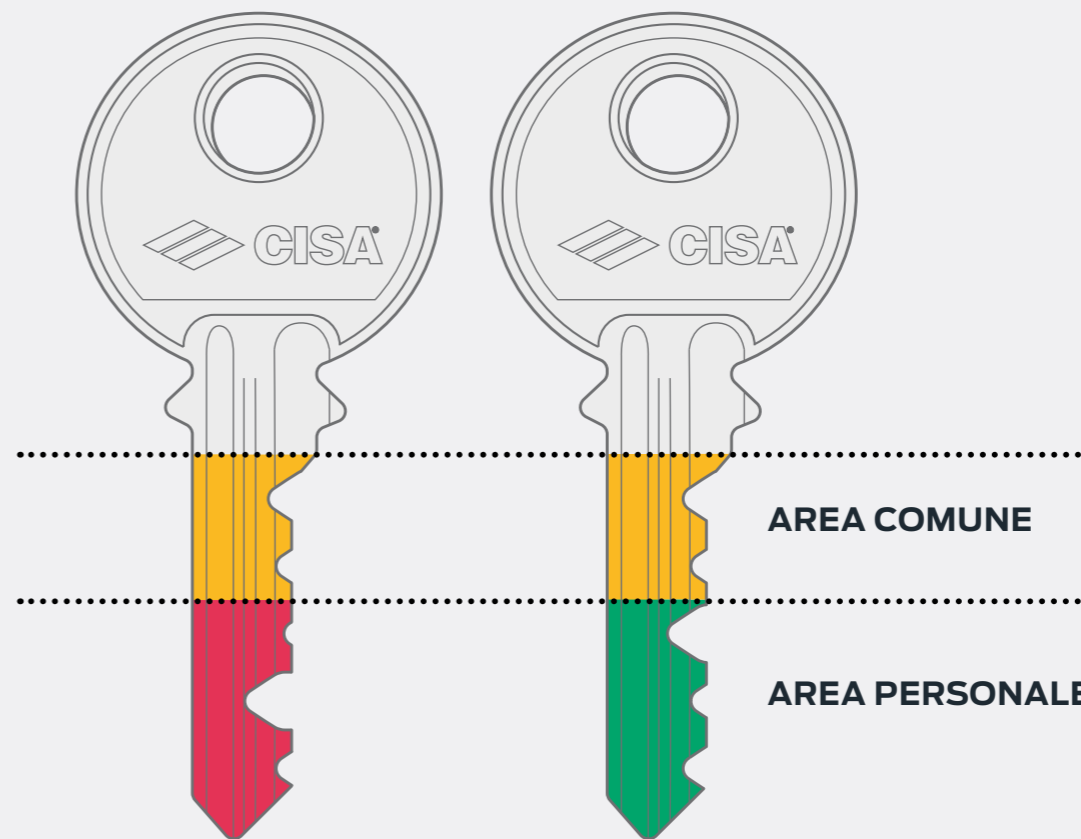

Nella prima parte la stessa combinazione di elementi per aprire gli accessi comuni.

Nella parte finale, una combinazione unica e personalizzata per gli accessi privati.

I sistemi a chiave maestra offrono il grande vantaggio della praticità soprattutto nel caso di edifici con numerosi ingressi, consentendo l'accesso con un'unica chiave a tutte le aree comuni e alla sola propria area privata.

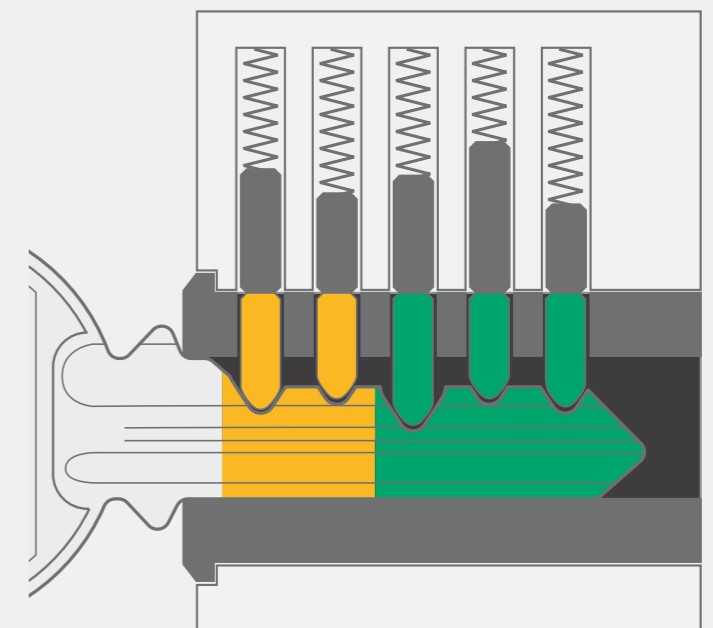
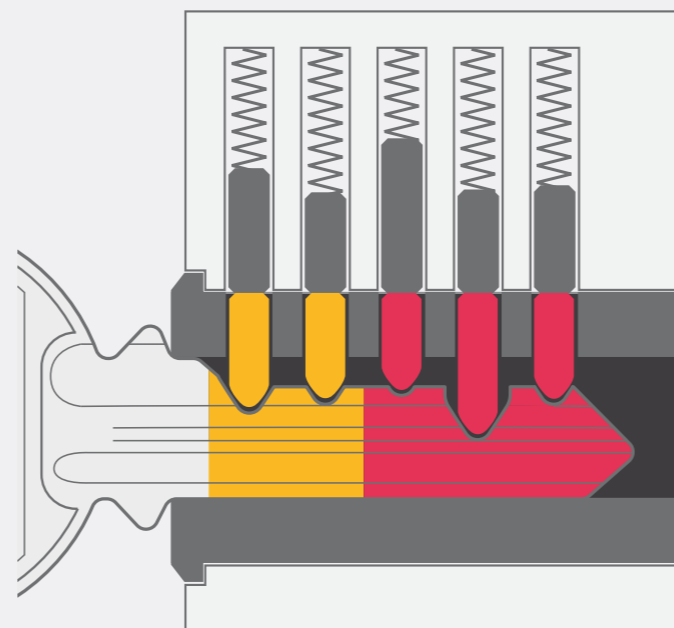

CHIAVI

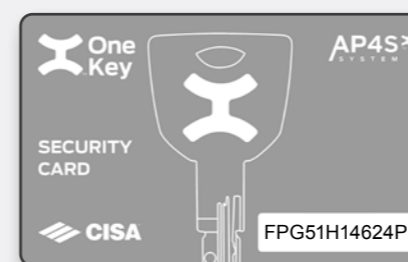
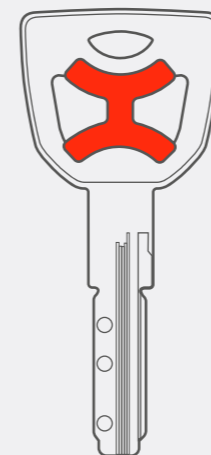

SICUREZZA DI SISTEMA

Da 39.000 a 85 milioni di cilindri diversi per chiave maestra, il che vuole dire azzerare le probabilità di replicare la chiave all'interno del sistema scelto.

DUPLICAZIONE PROTETTA

CISA garantisce un servizio di duplicazione chiavi sicuro attraverso soluzioni brevettate. Le chiavi per i sistemi brevettati CISA possono essere duplicate solo presso i 240 centri CISA Solution Partner o i 700 centri autorizzati CISA.

La Security Card in dotazione con il sistema contiene un codice personalizzato che permette **solo al possessore** di richiedere la duplica.

CILINDRI

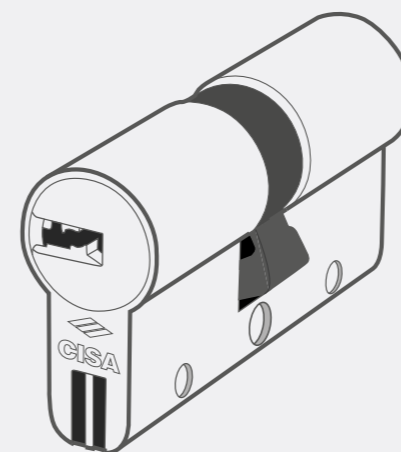

RESISTENZA ALL' ATTACCO

- Protezione certificata da rottura ed estrazione, grazie alla tecnologia **brevettata SIGILLO**.
- Protezione certificata al bumping, grazie alla tecnologia brevettata **BKP (Bump Key Power)**.
- Elevata resistenza al "picking", grazie al sistema brevettato con nuovi **controperni flottanti**.
- Protezione certificata al trapano, grazie al sistema di **cifratura in acciaio cementato**.
- Elevata resistenza alla tecnica di effrazione con impressione o cera, grazie alla **speciale configurazione delle molle**.

I sistemi a chiave maestra non sono solo pratici, ma sono anche **sicuri perché sia la chiave sia il cilindro offrono protezione contro i tentativi di duplicazione non autorizzata e di scasso**.

Inoltre permettono di **abbattere i costi** di duplicazione della chiave e di sostituzione dei cilindri.

Un sistema
semplice anche
per contesti
complessi

**4 TIPOLOGIE
DI SISTEMI**

KA
SISTEMA A
CHIAVE UNICA

Un'unica chiave apre
tutte le porte di casa.

CE
SISTEMA A CILINDRO
CENTRALE

Un'unica chiave apre
gli accessi comuni
e solo la porta del
proprio appartamento.

MK
SISTEMA A
CHIAVE MAESTRA

Ogni chiave apre
la propria porta.
La Chiave Maestra
apre tutte le porte.

GMK
SISTEMA A CHIAVE
MAESTRA GENERALE

Rispetto all'MK permette
la gestione gerarchica
degli accessi.

I sistemi a chiave maestra sono fondamentali nell'ambito di strutture articolate dove, con il crescere del numero di persone, serrature e locali, diventa necessario regolamentare gli accessi mediante chiavi con diversi livelli di autorizzazioni.

I sistemi a chiave maestra riducono il numero di chiavi da gestire e facilitano l'organizzazione e il controllo.



Un sistema
vantaggioso
per ogni
contesto

VANTAGGI
CASE SINGOLE
CONDOMINI

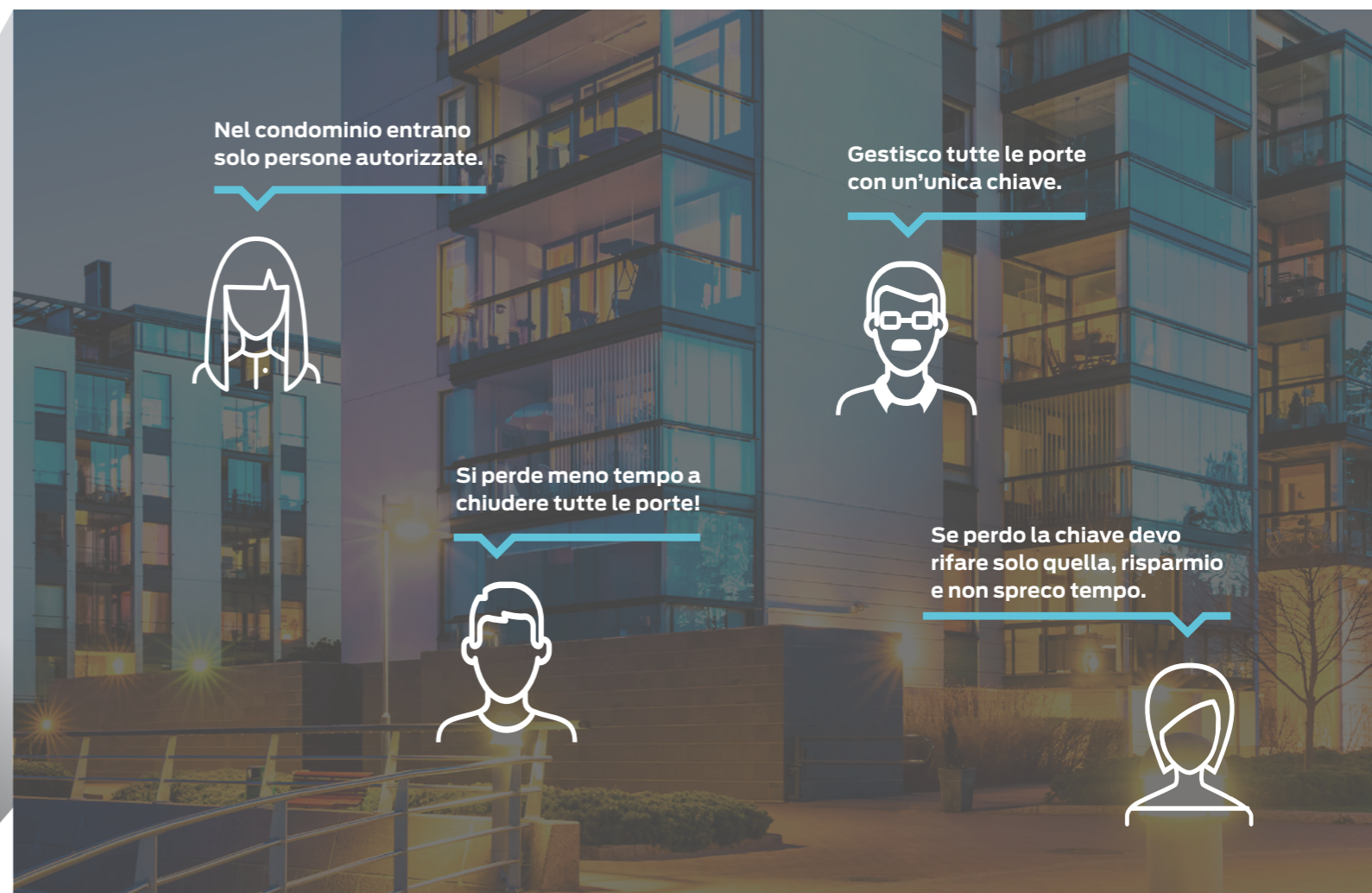

VANTAGGI
SCUOLE
AZIENDE
OSPEDALI
ALBERGHI



I sistemi a chiave maestra sono **configurabili** a seconda delle esigenze diverse di contesti residenziali o non residenziali.

Per le **case private** e per i **condomini** più grandi è ideale perché unisce **praticità e sicurezza** superando l'ingombrante mazzo di chiavi. Un'unica chiave, dalla combinazione personalizzata, è in grado di aprire accessi privati e comuni.

Per i contesti **non residenziali** è un vantaggio perché comporta un numero inferiore di chiavi da gestire e una facile **gerarchizzazione e controllo** degli accessi in tutte le strutture.



KA

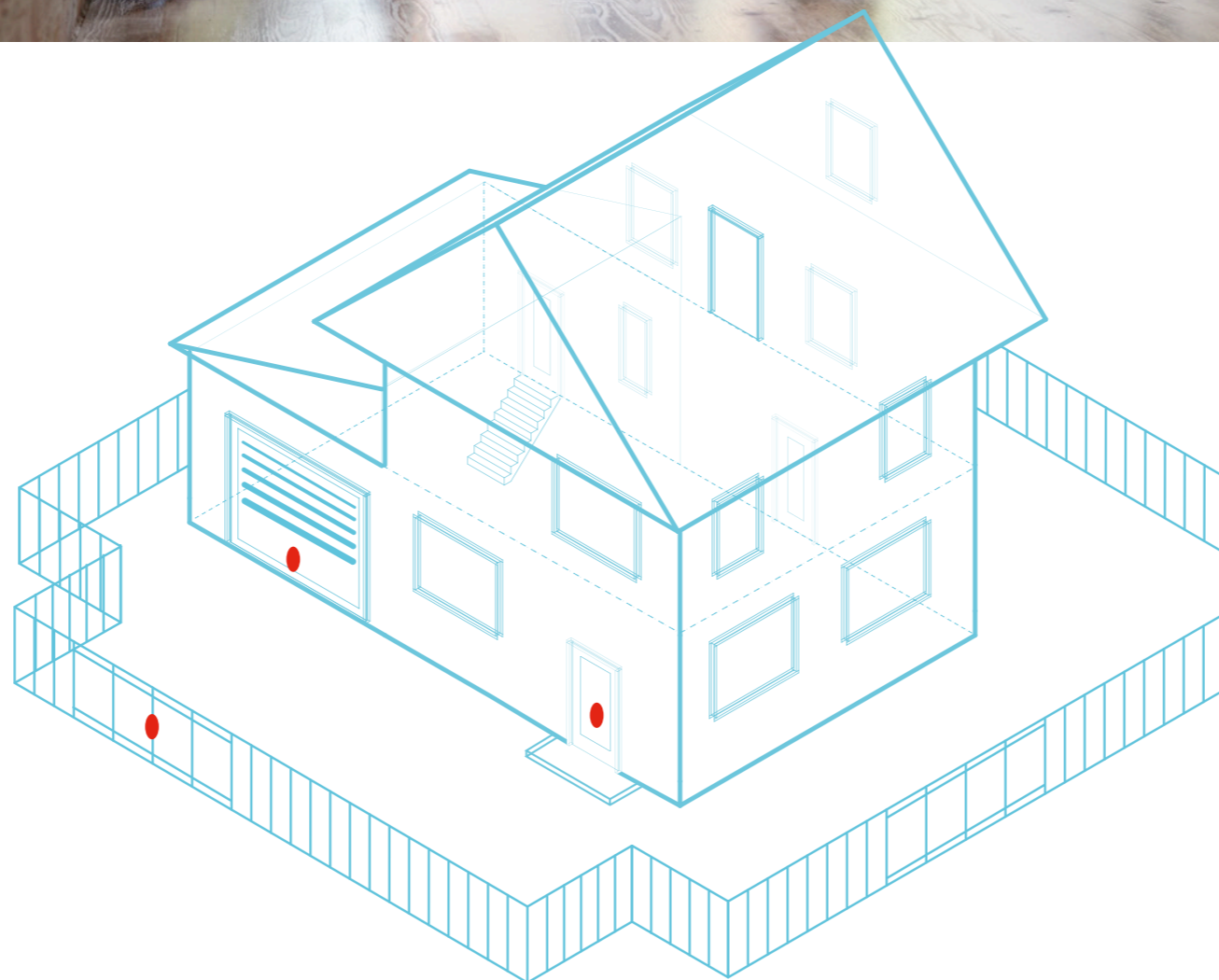
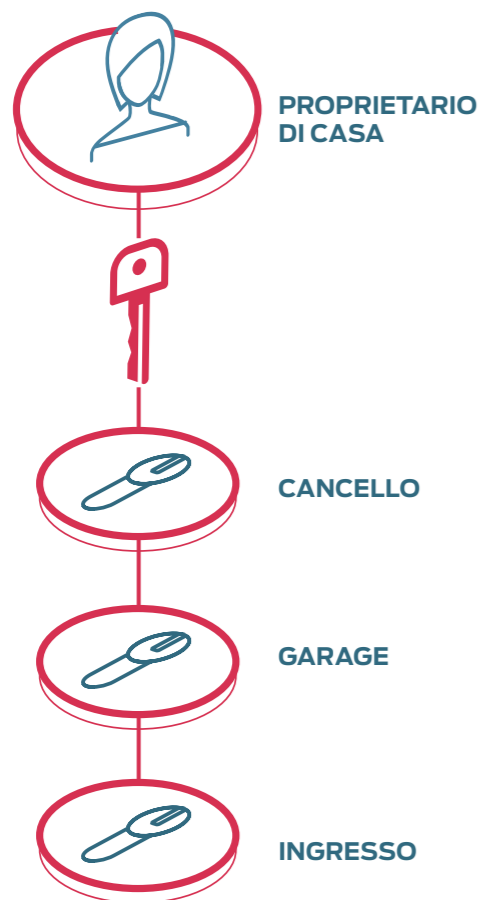

KA
SISTEMA A
CHIAVE UNICA

Con il sistema a chiave unica si possono gestire tutti gli accessi di casa: una sola chiave è in grado di aprire diversi varchi come porte, cancelli e garage.

FUNZIONALITÀ RICIFRABILE 3L:

consente di eliminare la chiave rubata o smarrita senza dover cambiare tutti i cilindri nelle porte. Basta infatti ricifrarli introducendo la chiave di livello superiore e richiederne i duplicati (funzionalità consentita 2 volte).

FUNZIONE CHIAVE DI CANTIERE:

permette al proprietario di usare la chiave padronale per escludere la chiave di cantiere utilizzata fino a quel momento.

CILINDRO CONSIGLIATO:

RS3 S, AP4 S.

VANTAGGI:

PROPRIETARIO DI CASA

- Un'unica chiave per aprire tutti gli accessi.
- Facile estensione del sistema in caso di acquisto di un altro edificio, garage o pertinenza.
- Nessuna necessità di sostituire i cilindri in caso di furto o smarrimento della chiave (funzionalità 3L).
- Abbattimento dei costi di duplicazione chiave.

AMM. CONDOMINIO

FAM. ROSSI

FAM. BLU

FAM. VERDI

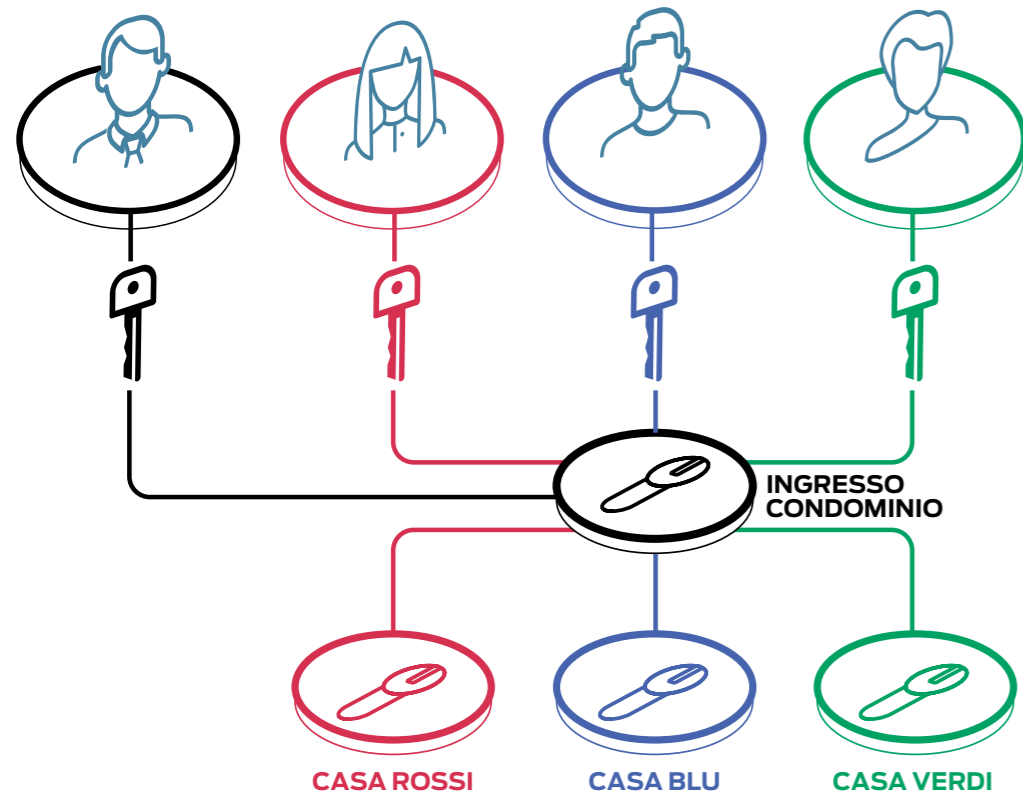

CE

SISTEMA A CILINDRO CENTRALE

Consente di passare da una gestione degli accessi tradizionale con molteplici chiavi a un sistema a chiave padronale, che aumenta la sicurezza e la praticità per i condomini. Con una sola chiave dalla combinazione personalizzata si possono aprire sia le serrature degli ingressi comuni (cancello pedonale, ingresso al condominio e all'area garage), sia le serrature private di casa, della cantina e del garage. Nel sistema a cilindro centrale la chiave è "divisa" in due parti: una dedicata agli ingressi comuni, l'altra riservata agli accessi privati.

CILINDRO CONSIGLIATO:

ASTRAL Tekno, C3000 S, C3000.

VANTAGGI:

CONDOMINI

- La chiave padronale unica apre sia l'appartamento privato sia le aree comuni. La soluzione garantisce la massima sicurezza: solo il proprietario può entrare nella sua abitazione.
- La predisposizione degli ingressi comuni permette ai condomini di avere la chiave unica padronale in qualsiasi momento senza coinvolgere gli altri proprietari.
- Abbattimento dei costi di duplicazione chiave.

AMMINISTRATORE CONDOMINIO

- Con la chiave unica di manutenzione apre tutti gli accessi comuni.



MK

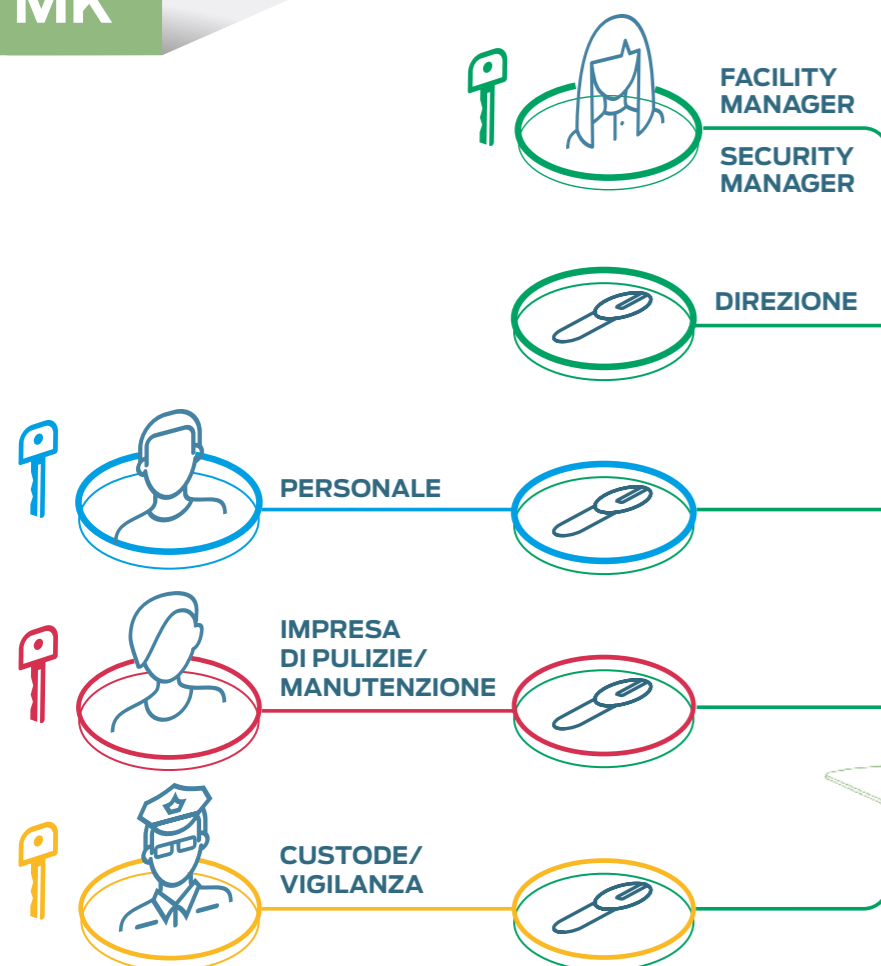

SISTEMI CONSIGLIATI

MK
SISTEMA A
CHIAVE MAESTRA

GMK
SISTEMA A
CHIAVE MAESTRA
GENERALE

Le soluzioni permettono di organizzare in modo sicuro il flusso delle persone per area di competenza e in funzione delle responsabilità e dei ruoli.

CILINDRO CONSIGLIATO:

C2000 (dimensioni medio-piccole),
C3000, C3000 S (dimensioni medio-grandi).

VANTAGGI:

FACILITY MANAGER/SECURITY MANAGER

- Organizzazione semplificata degli accessi.
- Costi ridotti di duplicazione chiavi.
- Controllo della duplica grazie alla Security Card.
- Gestione delle responsabilità in caso di eventi straordinari.

DIREZIONE

- Una chiave che apre tutto, compreso il proprio studio.

PERSONALE

- Una sola chiave per l'ingresso principale e le aree di competenza.

IMPRESA DI PULIZIA/MANUTENZIONE

- Una sola chiave per le aree di competenza.

CUSTODE/VIGILANZA

- Una sola chiave per gestire gli accessi esterni.



SECURITY MANAGER/
DIRETTORE

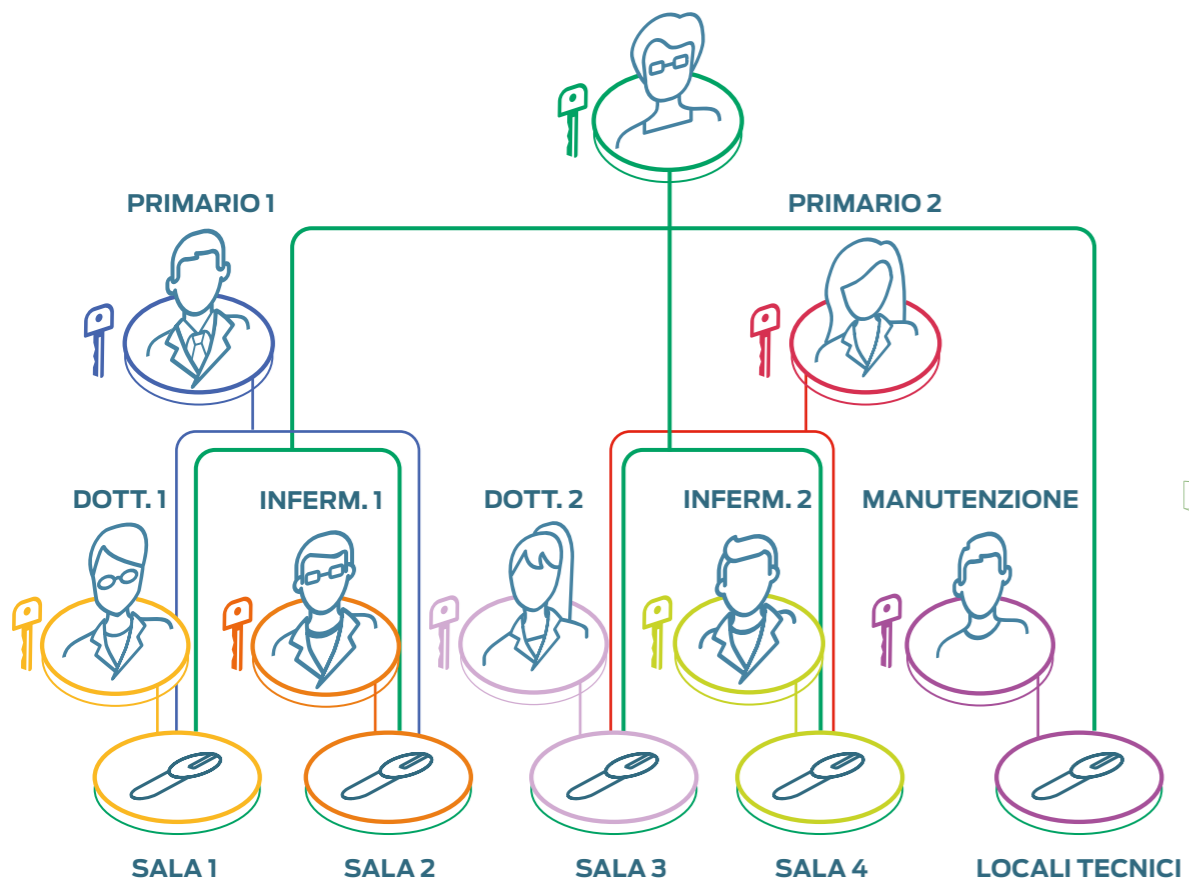

GMK

SISTEMA A CHIAVE
MAESTRA GENERALE

Il sistema GMK è ideale per organizzare e gestire gli accessi ai reparti nella maniera più pratica.

CILINDRO CONSIGLIATO:

C3000, C3000 S, ASTRAL Tekno Pro.

VANTAGGI:

SECURITY MANAGER/DIRETTORE

- Security manager e direttore come responsabili della struttura.
- Una chiave che apre tutti gli accessi.
- Costi ridotti di duplicazione chiavi.
- Controllo della duplica grazie alla Security Card.
- Gestione delle responsabilità ordinarie e straordinarie.

PRIMARIO

- Una sola chiave che apre tutti gli accessi del reparto.

PERSONALE MEDICO/INFERMIERISTICO

- Accesso in base alle proprie mansioni.

IMPRESA DI PULIZIA/MANUTENZIONE

- Una sola chiave per le aree di competenza.

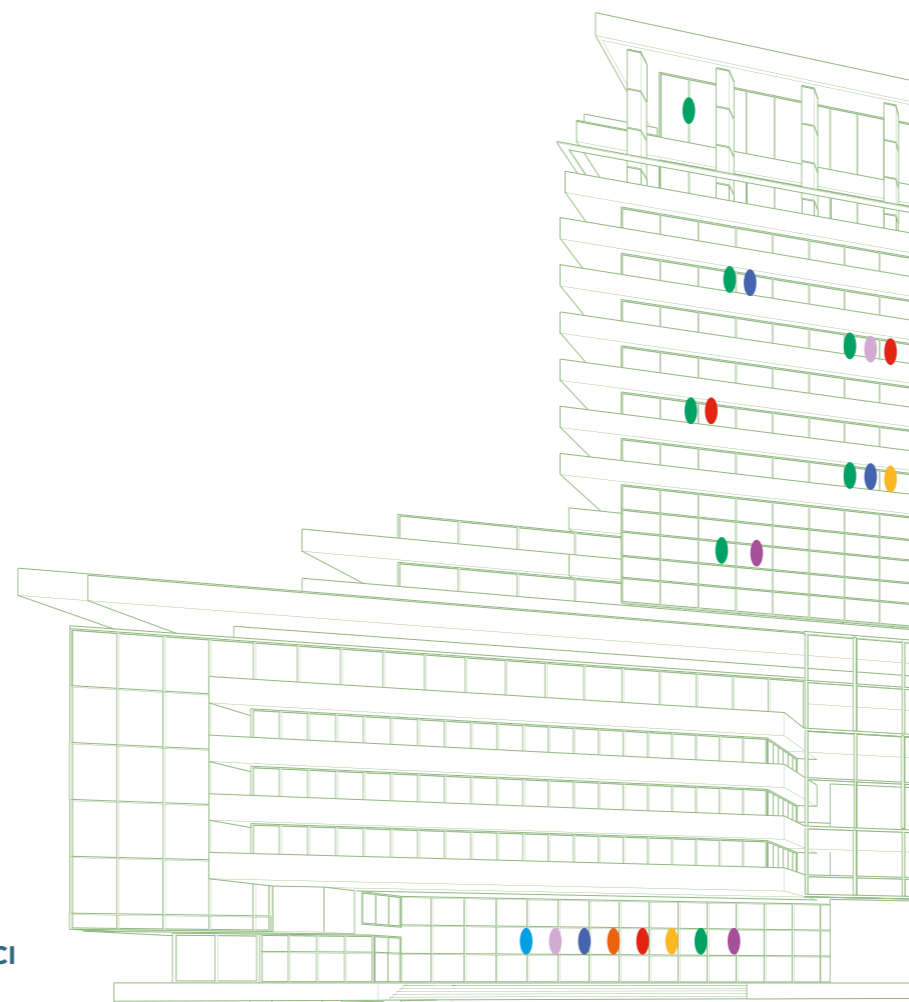

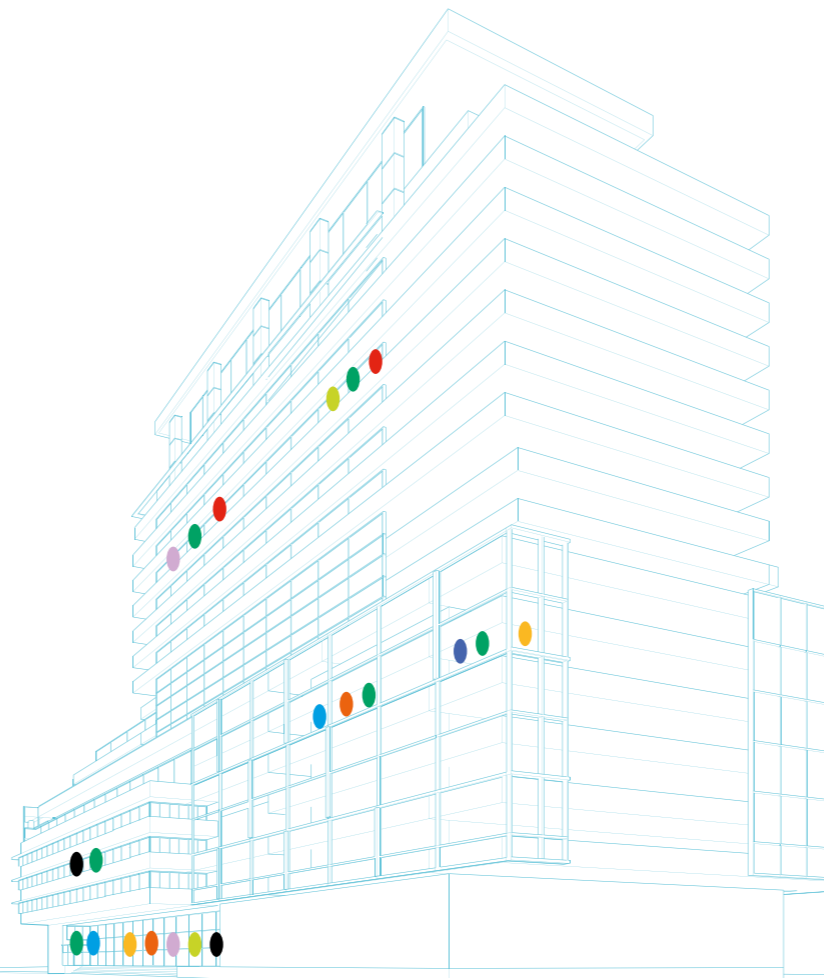
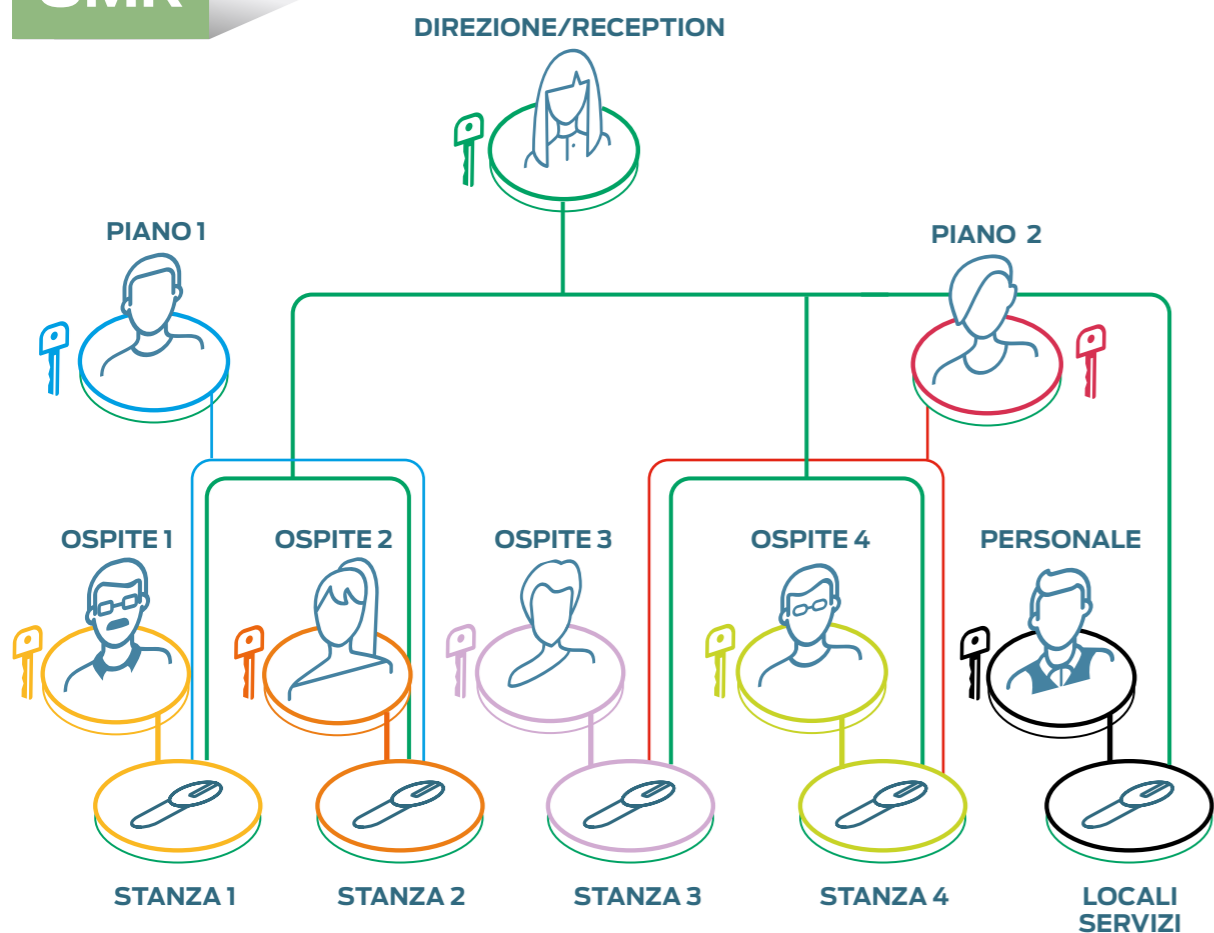

MK
SISTEMA A
CHIAVE MAESTRA

GMK
SISTEMA A
CHIAVE MAESTRA
GENERALE

Le soluzioni permettono di organizzare in modo sicuro il flusso di ospiti e personale per facilitare il servizio e garantire la privacy e la sicurezza degli ospiti.

CILINDRO CONSIGLIATO:

AP4 S, ASTRAL Tekno Pro.

VANTAGGI:

PROPRIETÀ

- Accesso a tutte le aree.
- Costi ridotti di duplicazione chiavi.
- Controllo della duplica grazie alla Security Card
- Gestione delle responsabilità in caso di eventi straordinari.

DIREZIONE/RECEPTION

- Accesso a tutte le aree salvo eventuali locali riservati alla proprietà.

PERSONALE

- Accesso a tutte le stanze per la manutenzione e il servizio.

OSPITI

- Una chiave che permette l'accesso alla propria stanza e alle aree comuni. Il pomolo attivo consente la chiusura dall'interno per prevenire ingressi indesiderati.

SOLO CHI HA LA CHIAVE DI EMERGENZA PUÒ ENTRARE IN CASO DI ALLARME.

Un cilindro per ogni esigenza

GAMMA	RS3 S	AP4 S	ASTRAL TEKNO	C3000 S	C3000	C2000
LIVELLO DI SICUREZZA	7	6	5	5	4	1
1 2 3 4 5 6 7						
DUPLICA	■	■	■	■	■	
FRIZIONATO	■	■	■	■	■	
SIGILLO	■	■	■	■	■	
BKP	■	■	■	■	■	
RESISTENZA AL TRAPANO	■	■	■	■	■	
POTENZIALITÀ SISTEMA	85 milioni	132.000	63.000	150.000	150.000	39.000
UTILIZZO CONSIGLIATO						
CASA	■	■	■	■	■	
CONDOMINIO			■	■	■	
AZIENDE	■	■	■	■	■	■
SCUOLE	■	■	■	■	■	■
OSPEDALI	■	■	■	■	■	
HOTEL	■	■	■	■	■	■

SCEGLIERE IL CILINDRO GIUSTO

CISA consiglia la scelta del cilindro in base ad una scala che va da 1 a 7 che tiene conto dei seguenti parametri:

Duplica

La Security Card è una tessera che riporta un codice univoco associato alla chiave, necessaria per richiedere il duplicato di una chiave di un sistema brevettato/protetto. Le chiavi possono essere duplicate solo da CISA o da centri autorizzati CISA unicamente dietro presentazione della Security Card.

Frizionato

La sua caratteristica è quella di permettere l'apertura dall'esterno anche se è inserita la chiave all'interno.

Sigillo

Il "Sigillo" è un sistema brevettato costituito da un'anima in acciaio che attraverso il cilindro aumentandone la resistenza alla rottura e filamento del 40%.

BKP

Il "Bump Key Power" è il dispositivo brevettato che aumenta la resistenza del cilindro al "bumping" (tecnica di effrazione con percussione).

Resistenza al trapano

Perni, controperni e spine in acciaio temprato all'interno del cilindro costituiscono un'efficace barriera agli attacchi con il trapano.

Potenzialità sistema

Si intende il numero massimo di cilindri riconducibili ad una unica chiave Maestra, ovvero la capacità del sistema cilindro/chiave di diversificare le soluzioni in base alle esigenze della richiesta.

Informazioni su Allegion

Allegion (NYSE: ALLE) è un pioniere globale nel settore dell'accesso senza discontinuità, con marchi leader come CISA®, Interflex®, LCN®, Schlage®, SimonsVoss® e Von Duprin®. Concentrata sulla sicurezza delle porte e delle aree adiacenti, Allegion protegge persone e beni con una vasta gamma di soluzioni per case, uffici, scuole e istituzioni. Nel 2019, Allegion ha realizzato un fatturato di 2,9 miliardi di dollari, vendendo prodotti in quasi 130 paesi.

Per ulteriori informazioni, visitare allegion.com.



 CISA SpA
Via Oberdan 42
48018 Faenza (RA) Italia

 Tel. +39 0546 677111
Fax +39 0546 677150

 Servizio Clienti e Assistenza Tecnica
+39 0546 188 0070

  cisa.com
cisa.vendite@allegion.com