



Sistema Standardlock

a doppia mappa



Sistema Standardlock a doppia mappa

FUNZIONALITA'

- Realizzata con il brevetto CISA a "mappe indipendenti", questa serratura, dove la distanza tra gli estremi dei due denti della chiave è variabile, conferisce molta più sicurezza rispetto alle tradizionali "mappe a costanza fissa" soggette evidentemente a una più facile manipolazione.
- La chiave a doppia mappa aziona 6 leve antifrizione disposte in 2 pacchi con interposto il codolo del catenaccio, ogni leva è richiamabile da una molla elicoidale indipendente.
- Con il sistema CISA a doppia mappa 6 leve è possibile realizzare oltre 244 milioni di chiavi diverse.

SICUREZZA

- L'abbinamento a specifiche piastre di montaggio con la protezione in acciaio al manganese (art. 06429.50.0) posiziona il sistema Standardlock ai massimi livelli di sicurezza previsti dalla Norma Europea UNI EN 12209:03.

MODELLI DISPONIBILI

- Con e senza scrocco, con scrocco richiamabile elettricamente, con chiave cantiere (aziona lo scrocco) per installatori e artigiani, con chiave di servizio (aziona 2 mandate), con chiusura frontale o a tre punti.
- Versione a doppia toppa (plurifunzione doppia mappa/cilindro, doppia mappa/doppia mappa): l'unione di 2

serrature consente di accorpare in un solo prodotto diverse tipologie di funzioni esaltando praticità e sicurezza.

GAMMA

- Sviluppata in 2 standard dimensionali per assolvere alle diverse esigenze d'installazione.

CERTIFICAZIONI

Le serrature CISA a Doppia Mappa 6 leve sono state progettate e collaudate per soddisfare i più alti requisiti richiesti dalla Bozza di Norma Europea UNI EN 12209:03.

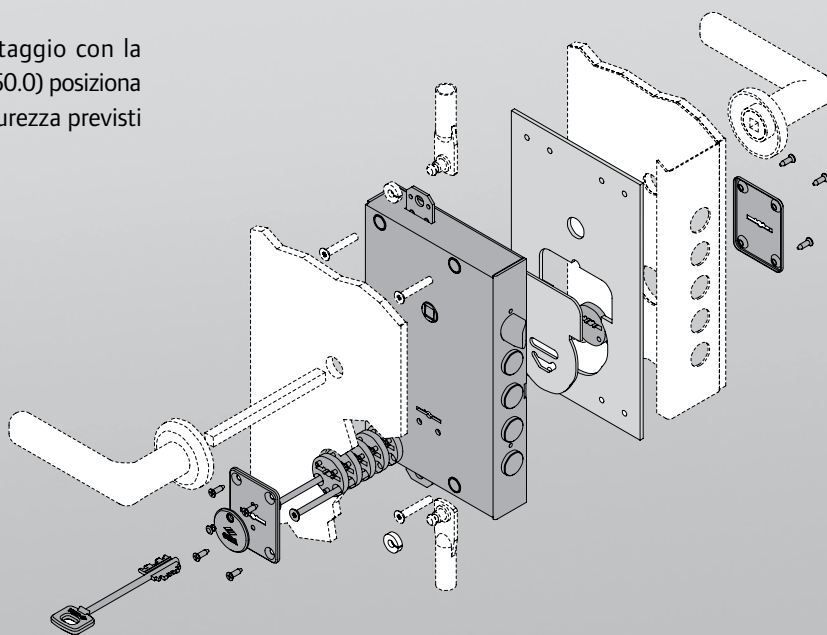

**Caratteristiche tecniche:**

- Scatola e coperchio in acciaio.
- Testata in acciaio nichelato (serrature da infilare).
- Catenacci in acciaio nichelato, 4 mandate.
- Scrocco rovesciabile nichelato.
- Scrocco con dispositivo antiscasso (serrature elettriche).
- Pistone di ricarica in acciaio nichelato (serrature elettriche).
- Gruppo bobine con morsettiera incorporata, tensione 12V, 15W c.a. (serrature elettriche).
- Colonnette antischiacciamento per fissaggio viti.
- Rinvii in acciaio.
- Confezione: pz. 1 o pz. 5 (imballo industriale.)

Funzionamento:

- Dall'interno: lo scrocco con comando elettrico a distanza (serrature elettriche), con chiave, con maniglia; i catenacci con chiave.
- Dall'esterno: lo scrocco e i catenacci con chiave.
- VERSIONE CON CHIAVE DI CANTIERE:
 - La chiave aziona lo scrocco.
- VERSIONE CON CHIAVE DI SERVIZIO:
 - La chiave aziona lo scrocco e le prime 2 mandate.

Finiture:

- Zinco alluminio.

Mano:

0 = ambidestra.











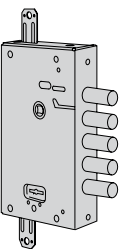
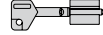







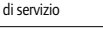



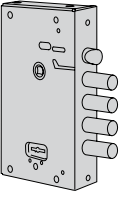

Dotazione standard:

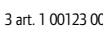
- Chiavi.
- Copritoppa interno art. 1.06143.00.0, esterno art. 1.06082.00.0, canotto art. 1.06142.01.0 (serrature da applicare).
- Copritoppa interno art. 1.06143.00.0, esterno art. 1.06082.00.0 (serrature da infilare).



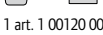
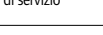



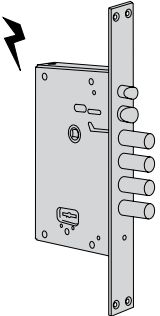

Opzioni a richiesta:

- Borchie serie 06144, 06145.
- Piastre di montaggio serie 06429.

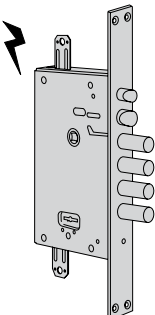
Tipologia	Descrizione	Chiave articolo	Catenacci							Unitario	Pezzi	ARTICOLO				
			Numero	Sporgenza	Interasse	Mandate	Interasse	Frontale	Entrata			Dim.	Mano	Fin.	Pers.	Spec.
	<ul style="list-style-type: none"> • Catenaccio e scrocco • Scrocco autobloccante richiamabile elettricamente • Tensione 12 V ca CE • Pattino art. 1.06224.50.0 	 3 art. 1 00123 00 1	4	3,5	25	4	85	-	64	2,380	1	1 17510 25 0				
			4	3,5	27	4	85	-	64	2,380	1	1 17510 27 0				
			4	3,5	28	4	85	-	64	2,380	1	1 17510 28 0				
			3	3,5	32	4	85	-	64	2,380	1	1 17510 32 0				
			3	3,5	38	4	85	-	64	2,380	1	1 17510 38 0				
			4	3,5	25	4	85	-	64	2,080	5	1 17510 45 0				
			4	3,5	27	4	85	-	64	2,080	5	1 17510 47 0				
			4	3,5	28	4	85	-	64	2,080	5	1 17510 48 0				
			3	3,5	32	4	85	-	64	2,080	5	1 17510 52 0				
			3	3,5	38	4	85	-	64	2,080	5	1 17510 58 0				
	<ul style="list-style-type: none"> • Catenaccio e scrocco • Scrocco autobloccante richiamabile elettricamente • Tensione 12 V ca CE • Pattino art. 1.06224.50.0 • Predisposizione per chiusure supplementari 	 3 art. 1 00123 00 1	4	3,5	25	4	85	-	64	2,570	1	1 17515 25 0				
			4	3,5	27	4	85	-	64	2,570	1	1 17515 27 0				
			4	3,5	28	4	85	-	64	2,570	1	1 17515 28 0				
			3	3,5	32	4	85	-	64	2,570	1	1 17515 32 0				
			3	3,5	38	4	85	-	64	2,570	1	1 17515 38 0				
			4	3,5	25	4	85	-	64	2,270	5	1 17515 45 0				
			4	3,5	27	4	85	-	64	2,270	5	1 17515 47 0				
			4	3,5	28	4	85	-	64	2,270	5	1 17515 48 0				
			3	3,5	32	4	85	-	64	2,270	5	1 17515 52 0				
			3	3,5	38	4	85	-	64	2,270	5	1 17515 58 0				
	• Solo catenaccio	 2 art. 1 00125 00 1 1 art. 1 00120 00 1	5	3,5	28	4	85	-	64	2,180	1	1 57500 08 0				
	• Solo catenaccio	 3 art. 1 00123 00 1	5	3,5	25	4	85	-	64	2,180	1	1 57500 25 0				
			5	3,5	27	4	85	-	64	2,180	1	1 57500 27 0				
			5	3,5	28	4	85	-	64	2,180	1	1 57500 28 0				
			4	3,5	32	4	85	-	64	2,180	1	1 57500 32 0				
			4	3,5	38	4	85	-	64	2,180	1	1 57500 38 0				
	• VERSIONE CON CHIAVE DI SERVIZIO • Solo catenaccio	 3 art. 1 00123 00 1 1 art. 1 00120 00 1 di servizio	5	3,5	25	4	85	-	64	2,200	1	1 57501 25 0				
			5	3,5	27	4	85	-	64	2,200	1	1 57501 27 0				
			5	3,5	28	4	85	-	64	2,200	1	1 57501 28 0				
			4	3,5	32	4	85	-	64	2,200	1	1 57501 32 0				
			4	3,5	38	4	85	-	64	2,200	1	1 57501 38 0				
	• Solo catenaccio • Coprifilo art. 1.06228.00.0	 3 art. 1 00123 00 1	5	43,5	28	4	85	-	64	2,380	1	1 57502 28 0				
			4	43,5	32	4	85	-	64	2,380	1	1 57502 32 0				

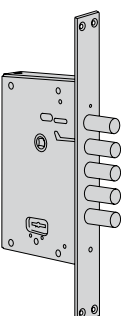
Tipologia	Descrizione	Chiave articolo	Catenacci							Unitario	Pezzi	ARTICOLO				
			Numero	Sporgenza	Interasse	Mandate	Interasse	Frontale	Entrata			Dim.	Mano	Fin.	Pers.	Spec.
	<ul style="list-style-type: none"> • Solo catenaccio • Predisposizione per chiusure supplementari 	 5	3,5	28	4	85	-	64	2,280	1	1 57505 08 0					
		2 art. 1 00125 00 1														
			 1 art. 1 00120 00 1													
	<ul style="list-style-type: none"> • Solo catenaccio • Predisposizione per chiusure supplementari 	 5	3,5	25	4	85	-	64	2,380	1	1 57505 25 0					
		5 art. 1 00123 00 1														
			 5	3,5	27	4	85	-	64	2,380	1	1 57505 27 0				
			 5	3,5	28	4	85	-	64	2,380	1	1 57505 28 0				
			 4	3,5	32	4	85	-	64	2,380	1	1 57505 32 0				
			 4	3,5	38	4	85	-	64	2,380	1	1 57505 38 0				
	<ul style="list-style-type: none"> • VERSIONE CON CHIAVE DI SERVIZIO • Solo catenaccio • Predisposizione per chiusure supplementari 	 5	3,5	25	4	85	-	64	2,400	1	1 57506 25 0					
3 art. 1 00123 00 1																
		 5	3,5	27	4	85	-	64	2,400	1	1 57506 27 0					
		 5	3,5	28	4	85	-	64	2,400	1	1 57506 28 0					
		 4	3,5	32	4	85	-	64	2,400	1	1 57506 32 0					
		1 art. 1 00120 00 1 di servizio														
	<ul style="list-style-type: none"> • Solo catenaccio • Predisposizione per chiusure supplementari • Coprifilo art.1.06228.00.0 	 5	43,5	28	4	85	-	64	2,580	1	1 57507 28 0					
		3 art. 1 00123 00 1														
	<ul style="list-style-type: none"> • Catenaccio e scrocco 	 4	3,5	28	4	85	-	64	2,850	1	1 57510 08 0					
		2 art. 1 00125 00 1														
			 1 art. 1 00120 00 1													
	<ul style="list-style-type: none"> • Catenaccio e scrocco 	 4	3,5	25	4	85	-	64	2,230	1	1 57510 25 0					
		3 art. 1 00123 00 1														
			 4	3,5	27	4	85	-	64	2,230	1	1 57510 27 0				
			 4	3,5	28	4	85	-	64	2,230	1	1 57510 28 0				
			 3	3,5	32	4	85	-	64	2,230	1	1 57510 32 0				
			 3	3,5	38	4	85	-	64	2,230	1	1 57510 38 0				
	<ul style="list-style-type: none"> • VERSIONE CON CHIAVE DI SERVIZIO • Catenaccio e scrocco 	 4	3,5	25	4	85	-	64	2,250	1	1 57511 25 0					
3 art. 1 00123 00 1																
		 4	3,5	27	4	85	-	64	2,250	1	1 57511 27 0					
		 4	3,5	28	4	85	-	64	2,250	1	1 57511 28 0					
		 3	3,5	32	4	85	-	64	2,250	1	1 57511 32 0					
		1 art. 1 00120 00 1 di servizio														
	<ul style="list-style-type: none"> • Catenaccio e scrocco • Coprifilo art. 1.06228.00.0 	 4	43,5	28	4	85	-	64	2,430	1	1 57512 28 0					
		3 art. 1 00123 00 1														
		 3	43,5	32	4	85	-	64	2,430	1	1 57512 32 0					

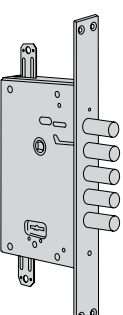
Tipologia	Descrizione	Chiave articolo	Catenacci								Unitario		ARTICOLO						
			Numero	Sporgenza	Interrasse	Mandate	Interrasse	Frontale	Entrata	Kg	Pezzi	Tipo	Dim.	Mano	Fin.	Pers.	Spec.		
	<ul style="list-style-type: none"> Catenaccio e scrocco Predisposizione per chiusure supplementari 		4	3,5	28	4	85	-	64	2,430	1	1 57515 08 0							
		2 art. 1 00125 00 1																	
			1 art. 1 00120 00 1																
	<ul style="list-style-type: none"> Catenaccio e scrocco Predisposizione per chiusure supplementari 		4	3,5	25	4	85	-	64	2,430	1	1 57515 25 0							
		3 art. 1 00123 00 1																	
			4	3,5	27	4	85	-	64	2,600	1	1 57515 27 0							
			4	3,5	28	4	85	-	64	2,430	1	1 57515 28 0							
			3	3,5	32	4	85	-	64	2,430	1	1 57515 32 0							
			3	3,5	38	4	85	-	64	2,430	1	1 57515 38 0							
			4	3,5	28	4	85	-	64	2,260	5	1 57515 48 0							
	<ul style="list-style-type: none"> VERSIONE CON CHIAVE DI CANTIERE Catenaccio e scrocco Predisposizione per chiusure supplementari 		4	3,5	28	4	85	-	64	2,450	1	1 57515 68 0							
		3 art. 1 00123 00 1																	
			1 art. 1 00120 00 1 di cantiere																
	<ul style="list-style-type: none"> VERSIONE CON CHIAVE DI SERVIZIO Catenaccio e scrocco Predisposizione per chiusure supplementari 		4	3,5	25	4	85	-	64	2,450	1	1 57516 25 0							
		3 art. 1 00123 00 1																	
			4	3,5	27	4	85	-	64	2,450	1	1 57516 27 0							
			4	3,5	28	4	85	-	64	2,450	1	1 57516 28 0							
			3	3,5	32	4	85	-	64	2,450	1	1 57516 32 0							
			3	3,5	38	4	85	-	64	2,450	1	1 57516 38 0							
			1 art. 1 00120 00 1 di servizio																
	<ul style="list-style-type: none"> Catenaccio e scrocco Predisposizione per chiusure supplementari Coprifilo art.1.06228.00.0 		4	43,5	28	4	85	-	64	2,630	1	1 57517 28 0							
		3 art. 1 00123 00 1																	
			3	43,5	32	4	85	-	64	2,630	1	1 57517 32 0							
			3	43,5	38	4	85	-	64	2,630	1	1 57517 38 0							
	<ul style="list-style-type: none"> VERSIONE CON CHIAVE DI SERVIZIO Catenaccio e scrocco Predisposizione per chiusure supplementari Coprifilo art.1.06228.00.0 		3	43,5	32	4	85	-	64	2,650	1	1 57518 32 0							
		3 art. 1 00123 00 1																	
			1 art. 1 00120 00 1 di servizio																
	<ul style="list-style-type: none"> Solo catenaccio Predisposizione per chiusure supplementari 		5	3,5	25	4	85	-	64	2,370	1	1 B7505 25 0							
		3 art. 1 00123 00 1																	
			5	3,5	28	4	85	-	64	2,370	1	1 B7505 28 0							
			4	3,5	38	4	85	-	64	2,370	1	1 B7505 38 0							
			5	3,5	25	4	85	-	64	2,070	5	1 B7505 45 0							
			5	3,5	28	4	85	-	64	2,070	5	1 B7505 48 0							
			4	3,5	38	4	85	-	64	2,070	5	1 B7505 58 0							
	<ul style="list-style-type: none"> Catenaccio e scrocco Predisposizione per chiusure supplementari 		4	3,5	25	4	85	-	64	2,320	1	1 B7515 25 0							
		3 art. 1 00123 00 1																	
			4	3,5	28	4	85	-	64	2,320	1	1 B7515 28 0							
			3	3,5	38	4	85	-	64	2,320	1	1 B7515 38 0							
			4	3,5	25	4	85	-	64	2,020	5	1 B7515 45 0							
			4	3,5	28	4	85	-	64	2,360	5	1 B7515 48 0							
			3	3,5	38	4	85	-	64	2,020	5	1 B7515 58 0							

Tipologia	Descrizione	Chiave articolo	Catenacci								ARTICOLO	
			Numero	Sporgenza	Interrase	Mandate	Interrase	Frontale	Entrata	Unitario Kg	Pezzi	Dim.
	<ul style="list-style-type: none"> • Catenaccio e scrocco • Scrocco autobloccante richiamabile elettricamente • Tensione 12 V ca CE • Pattino art. 1.06224.50.0 	 3 art. 1 00122 00 1	4	-	28	4	85	35	67	2,650	1	1 17530 28 0
			4	-	28	4	85	35	67	2,350	5	1 17530 48 0
	<ul style="list-style-type: none"> • Catenaccio e scrocco • Scrocco autobloccante richiamabile elettricamente • Tensione 12 V ca CE • Pattino art. 1.06224.50.0 • Predisposizione per chiusure supplementari 	 3 art. 1 00122 00 1	4	-	28	4	85	35	67	2,840	1	1 17535 28 0
			4	-	28	4	85	35	67	2,540	5	1 17535 48 0
	<ul style="list-style-type: none"> • Solo catenaccio • VERSIONE CON CHIAVE DI SERVIZIO • Solo catenaccio 	 3 art. 1 00122 00 1	5	-	28	4	85	35	67	2,480	1	1 57520 28 0
			5	-	28	4	85	35	67	2,500	1	1 57521 28 0
		 1 art. 1 00121 00 1 di servizio										
	<ul style="list-style-type: none"> • Solo catenaccio • Predisposizione per chiusure supplementari • VERSIONE CON CHIAVE DI SERVIZIO • Solo catenaccio • Predisposizione per chiusure supplementari 	 3 art. 1 00122 00 1	5	-	28	4	85	35	67	2,580	1	1 57525 28 0
			5	-	28	4	85	35	67	2,600	1	1 57526 28 0
		 1 art. 1 00121 00 1 di servizio										

Tipologia	Descrizione	Chiave articolo	Catenacci								ARTICOLO	
			Numero	Sporgenza	Interasse	Mandate	Interasse	Frontale	Entrata	Unitario	Pezzi	Tipo
	• Catenaccio e scrocco	3 art. 1 00122 00 1	4	-	28	4	85	35	67	2,680	1	1 57530 28 0
	• VERSIONE CON CHIAVE DI CANTIERE	3 art. 1 00122 00 1	4	-	28	4	85	35	67	2,700	1	1 57530 88 0
	• Catenaccio e scrocco	1 art. 1 00121 00 1 di cantiere										
	• VERSIONE CON CHIAVE DI SERVIZIO	3 art. 1 00122 00 1	4	-	28	4	85	35	67	2,700	1	1 57531 28 0
	• Catenaccio e scrocco	1 art. 1 00121 00 1 di servizio										
	• Catenaccio e scrocco	3 art. 1 00122 00 1	4	-	28	4	85	35	67	2,780	1	1 57535 28 0
	• Predisposizione per chiusure supplementari	4 art. 1 00122 00 1	4	-	28	4	85	35	67	2,500	5	1 57535 48 0
	• VERSIONE CON CHIAVE DI CANTIERE	3 art. 1 00122 00 1	4	-	28	4	85	35	67	2,520	1	1 57535 68 0
	• Catenaccio e scrocco	4 art. 1 00122 00 1	4	-	28	4	85	35	67	2,800	5	1 57535 88 0
	• Predisposizione per chiusure supplementari	1 art. 1 00121 00 1 di cantiere										
	• VERSIONE CON CHIAVE DI SERVIZIO	3 art. 1 00122 00 1	5	-	28	4	85	35	67	2,520	1	1 57536 28 0
• Catenaccio e scrocco	1 art. 1 00121 00 1 di servizio											
• Predisposizione per chiusure supplementari												
	• Solo catenaccio	3 art. 1 00122 00 1	5	-	28	4	85	35	67	2,650	1	1 B7525 28 0
	• Predisposizione per chiusure supplementari	4 art. 1 00122 00 1	4	-	38	4	85	35	67	2,650	1	1 B7525 38 0
		5 art. 1 00122 00 1	5	-	28	4	85	35	67	2,350	5	1 B7525 48 0
		4 art. 1 00122 00 1	4	-	38	4	85	35	67	2,350	5	1 B7525 58 0
	• Catenaccio e scrocco	3 art. 1 00122 00 1	4	-	28	4	85	35	67	2,800	1	1 B7535 28 0
	• Predisposizione per chiusure supplementari	3 art. 1 00122 00 1	3	-	38	4	85	35	67	2,800	1	1 B7535 38 0
		4 art. 1 00122 00 1	4	-	28	4	85	35	67	2,300	5	1 B7535 48 0
		3 art. 1 00122 00 1	3	-	38	4	85	35	67	2,300	5	1 B7535 58 0

Chi è Allegion

Allegion (NYSE: ALLE) dà fiducia e tranquillità con una realtà da 2 miliardi dollari che offre innovative soluzioni per la sicurezza alle aziende come ai privati.

Allegion impiega oltre 7.800 persone e offre prodotti in più di 120 paesi in tutto il mondo. Allegion comprende 23 marchi globali inclusi marchi strategici quali CISA®, Interflex®, LCN®, Schlage® e Von Duprin®.

Ulteriori informazioni su allegion.com

